

Kioto

Datenblatt

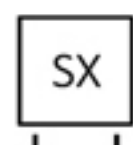

Standard Anschlusstypen:



Weitere mögliche Anschlusstypen:

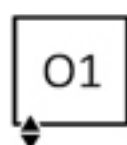

Verfügbare Größen:

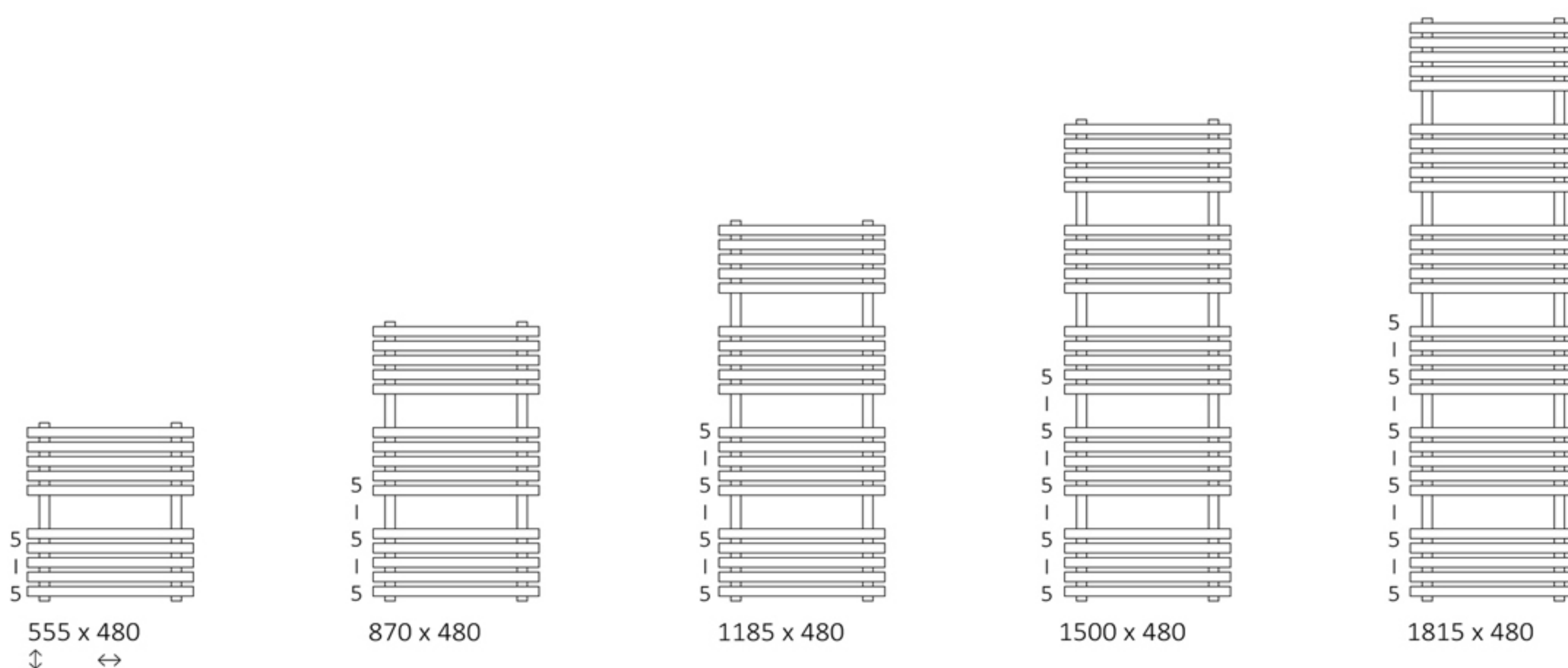

Technische Daten:

Betriebsdruck: 800 kPa

Maximale Betriebstemperatur: 95°C

A \updownarrow [mm]	B \leftrightarrow [mm]	C2 [mm]	75/65/20°C [W]	55/45/20°C [W]	 [W]	D [mm]	E [mm]	F [mm]	 [dm³]	 [kg]
555	480	390	324	176	300	390	375	90	1,97	7,09
870	480	390	476	255	400	390	690	90	3,01	10,70
1185	480	390	628	336	600	390	1005	90	4,05	14,31
1500	480	390	780	415	800	390	1320	90	5,09	17,92
1815	480	390	932	496	1000	390	1635	90	6,13	21,53

Kioto

Technische Zeichnung



SX

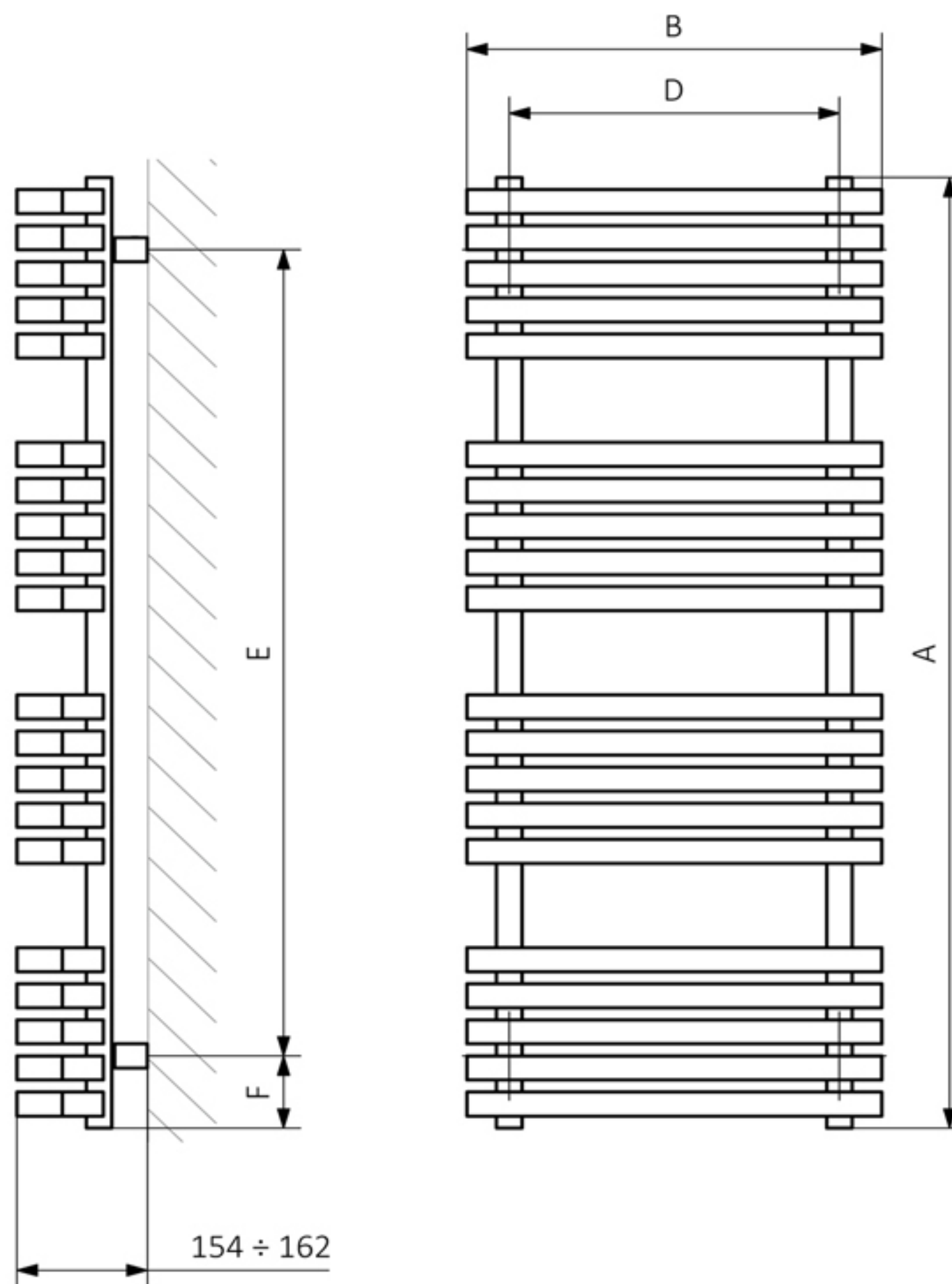
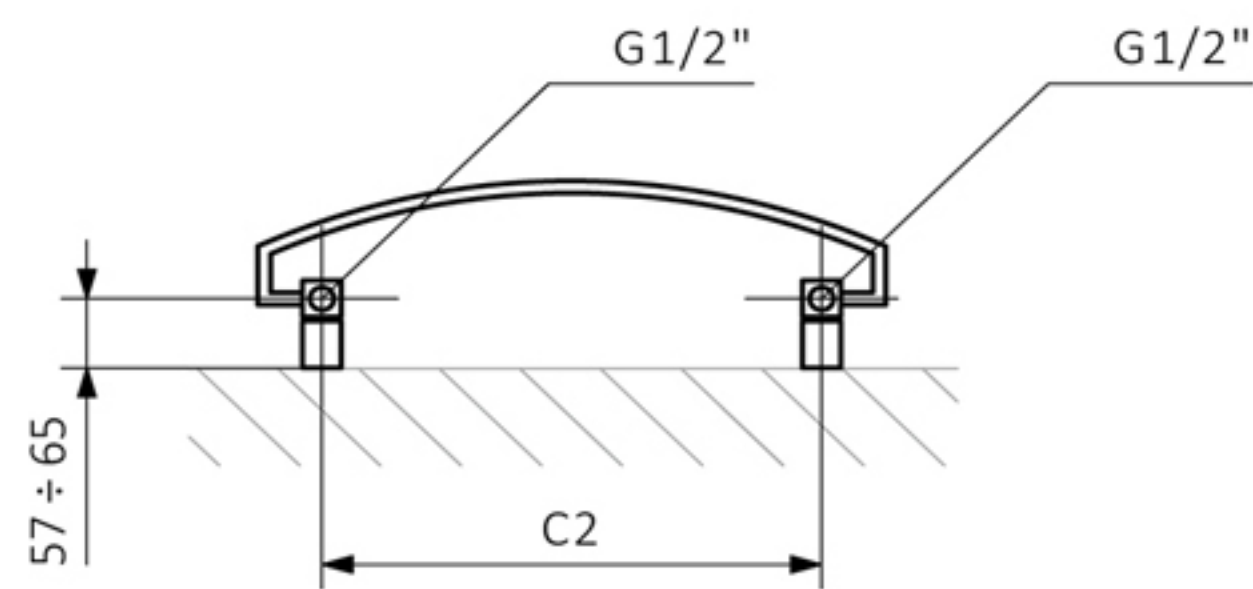

A - Höhe B - Breite C1-C5 - Anschlussabstand D - horizontaler Wandhalterungsabstand E - Vertikaler Wandhalterungsabstand F - Abstand von der Achse der unteren Wandhalterung bis Unterkante des Kollektors

Kollektor:

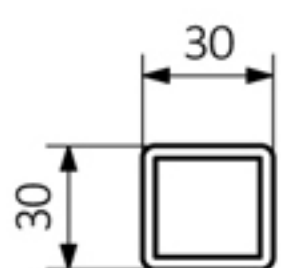

Rohr:

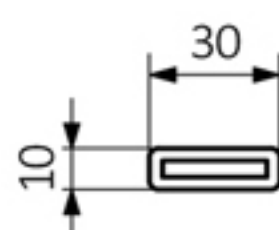

Kioto

Preisliste



Modell	Höhe mm.	Breite mm.	Farbe	
			Farbe	Elektrisch mit Heizparone DRY / MEG / MOA
Kioto	555	480	499 €	584 €
Kioto	870	480	558 €	643 €
Kioto	1185	480	646 €	731 €
Kioto	1500	480	734 €	819 €
Kioto	1815	480	822 €	907 €

Inkl. 19% MwSt.

zuzüglich 15,00 € Versandkosten.

Gewährleistung: 5 Jahre

Anschlussmöglichkeiten: siehe Datenblatt

Lieferzeit ca. 6 Wochen ab Zahlungseingang

Bei Bestellungen oder Nachfragen, schreiben Sie uns
eine Mail an: info@badheizkoerper-berlin.de

Badheizkörper-Berlin

Gerlinger Str. 34

12349 Berlin

Tel.: +49 (30) 658 30975

Mobil: +49 (177) 248 63 14

info@badheizkoerper-berlin.de

www.badheizkoerper-berlin.de